



BIS SAA  CB CE   C 

产品特点

- ◆ 输入电压：90~305Vac；
- ◆ 恒功率设计，输出电流可调；
- ◆ 三合一调光：0-10V，PWM，时控调光；
- ◆ 防雷等级：差模5KV，共模10KV；
- ◆ 保护：短路，过压，过温保护；
- ◆ IP67防护等级。

应用

- ◆ 适用于LED道路照明，工业照明及景观照明驱动。

产品描述

LDP-75W 系列为户外可编程 LED 驱动电源，此款电源符合 RoHS 要求。输出电流范围覆盖 0.28~2.10A。该系列产品将恒功率输出、0-10V/PWM 调光、时间控制等功能集成在一起。输出具有宽负载适应性，能够通过微距红外遥控器对输出规格进行自定义，同时配备相应的软件自定义时序功能，满足节能需求。

型号列表

型号	功率 (W)	输出电压范围 (V)	输出电流可调范围 (A)	满功率输出可调范围 (A)	出厂设置	典型效率	典型 PF 值	
							115Vac	230Vac
LDP-075X054H	75	20~54	0.21~2.10	1.40~2.10	20~36V/2.10A	87%	0.99	0.97
LDP-075X062H	75	35~62	0.17~1.67	1.20~1.67	35~62V/1.05A	87%	0.99	0.97
LDP-075X141H	75	60~141	0.11~1.10	0.53~1.10	60~107V/0.70A	88%	0.99	0.97
LDP-075X270H	75	120~270	0.05~0.53	0.28~0.53	120~214V/0.35A	88%	0.99	0.97

注：1、X=M，表示带 0-10V/PWM 时控三合一调光功能；X=R 表示红外遥控电流可调，带时控调光功能。后续相同。

2、参数性能参数均在 25 度温度环境下所测典型值，特别注明除外；

输出电压—电流曲线

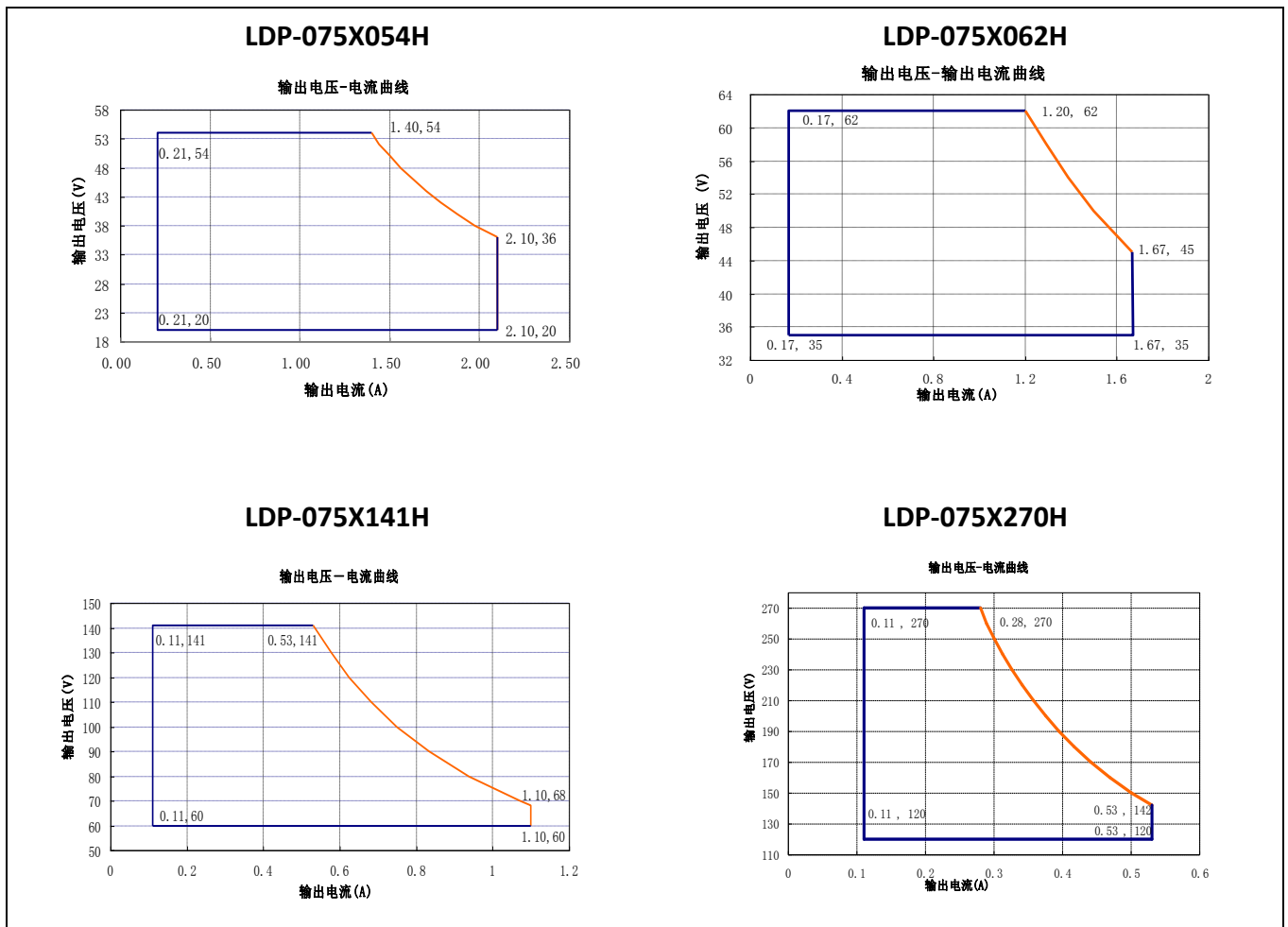

输入性能

参数	最小值	典型值	最大值	备注
输入电压范围	90Vac	100-277Vac	305Vac	CE/UL 认证输入电压范围: 100-277Vac
输入频率范围	47HZ	50/60	63Hz	
漏电流	-	-	0.75mA	240V/60Hz
输入电流	-	-	1.0A	100-277Vac & 满载条件
浪涌电流	-	-	75A	230Vac & 满载条件
功率因数	0.95	0.97	-	230Vac & 满载条件
总谐波失真	-	-	20%	230Vac, 70%-100%负载
总谐波失真	-	-	15%	230Vac, 100%负载

输出性能

参数	最小值	典型值	最大值	备注
电流精度	-5%Iset	-	5%Iset	满载
输出电流设置范围 (Iset) LDP-075X054H LDP-075X062H LDP-075X141H LDP-075X270H	0.21A 0.17A 0.11A 0.05A	-	2.10A 1.67A 1.10A 0.53A	
恒功率输出电流设置范围 LDP-075X054H LDP-075X062H LDP-075X141H LDP-075X270H	1.40A 1.20A 0.53A 0.28A	-	2.10A 1.67A 1.10A 0.53A	
总输出电流纹波	-	10%	16%Imax	满载&LED负载,不同的LED负载情况下,纹波略有不同,20MHz BW
启动过冲电流	-	-	10%Imax	115~277Vac & 满载条件,LED负载
空载输出电压 LDP-075X054H LDP-075X062H LDP-075X141H LDP-075X270H	-	-	60V 70V 160V 300V	
线性调整率	-	-	1%	25°C±10°C环境温度,输入从115Vac到277Vac变化
负载调整率	-	-	3%	25°C±10°C环境温度,230Vac输入条件下,负载从60%到100%变化
开机启动时间	-	-	3S	115-277Vac, 100%负载

规格概述

参数	最小值	典型值	最大值	备注	
效率@115Vac LDP-075X054H I _o =1.40A I _o =2.10A LDP-075X062H I _o =1.20A I _o =1.67A LDP-075X141H I _o =0.53A I _o =1.10A LDP-075X270H I _o =0.28A I _o =0.53A	82% 82%	84% 84%		100%负载, 25℃环境温度条件测试	
效率@230Vac LDP-075X054H I _o =1.40A I _o =2.10A LDP-075X062H I _o =1.20A I _o =1.67A LDP-075X141H I _o =0.53A I _o =1.10A LDP-075X270H I _o =0.28A I _o =0.53A	85% 85%	87% 87%			
效率@277Vac LDP-075X054H I _o =1.40A I _o =2.10A LDP-075X062H I _o =1.20A I _o =1.67A LDP-075X141H I _o =0.53A I _o =1.10A LDP-075X270H I _o =0.28A I _o =0.53A	85% 85%	87% 87%			
平均无故障时间	-	200000 小时	-		230Vac,80%负载条件(MIL-HDBK-217F)
寿命时间	-	50000 小时	-		230Vac&100%负载,70℃壳温,参考寿命曲线
安规壳温	-40℃	-	+85℃		
质保壳温	-40℃	-	+70℃		
储存温度	-40℃	-	+85℃		湿度: 5% to 100% RH

尺寸 (L×W×H)mm	164*68*39	
净重	755±50g/PCS	
参考包装	L500*W310*H60mm; 毛重约 8.65Kg;10PCS/箱	

调光概述

参数		最小值	典型值	最大值	备注
0~5V/0~10V 线上最大电压		-	5V/10V	-	
0~5V/0~10V 线上输出电流		-	-	2mA	
调光输出范围	LDP-075X054H LDP-075X062H LDP-075X141H LDP-075X270H	10%Imax		Imax	Imax=2.10A Imax=1.67A Imax=1.10A Imax=0.53A
	LDP-075X054H LDP-075X062H LDP-075X141H LDP-075X270H	0.21A 0.17A 0.11A 0.05A	-	2.10A 1.67A 1.10A 0.53A	
0-5V 推荐调光输入		0V	-	5V	默认 0-10V/10V PWM 调光
0-10V 推荐调光输入		0V	-	10V	
PWM 高电平		9.7V	-	10.3V	
PWM 低电平		0V	-	0.3V	
PWM 频率范围		250Hz		1000Hz	
PWM 占空比		1%	-	99%	

安全规范标准

安全规范认证类别	国家地区	安全规范标准
CCC	中国	GB19510.1, GB19510.14
CE	欧洲	EN61347-1, EN61347-2-13
CB	CB 成员国	IEC61347-1, IEC61347-2-13
UL	美国	UL 8750, UL 1310(Class 2 Power Units), UL 1012
CUL	加拿大	CSA C22.2 No.107.1-01, CSA C22.2 No.223-M91 (Power Supplies With Extra-Low-Voltage Class 2 Outputs)
KC	韩国	K61347-1, K61347-2-13, K62384
PSE	日本	J61347-1, J61347-2-13
SAA	澳大利亚	AS/NZS IEC 61347-2-13
		AS/NZS 61347.1

电磁兼容标准

电磁兼容认证类别	国家地区	电磁兼容标准
CCC	中国	GB 17743, GB 17625.1
CE	欧洲	EN 55015, EN 61000-3-2, EN 61000-3-3
		EN61000-4-2,3,4,5,6,8,11
		IEC 61547
KC	韩国	K61547
		K00015
PSE	日本	J55015
FCC	美国	FCC part 15

浪涌曲线

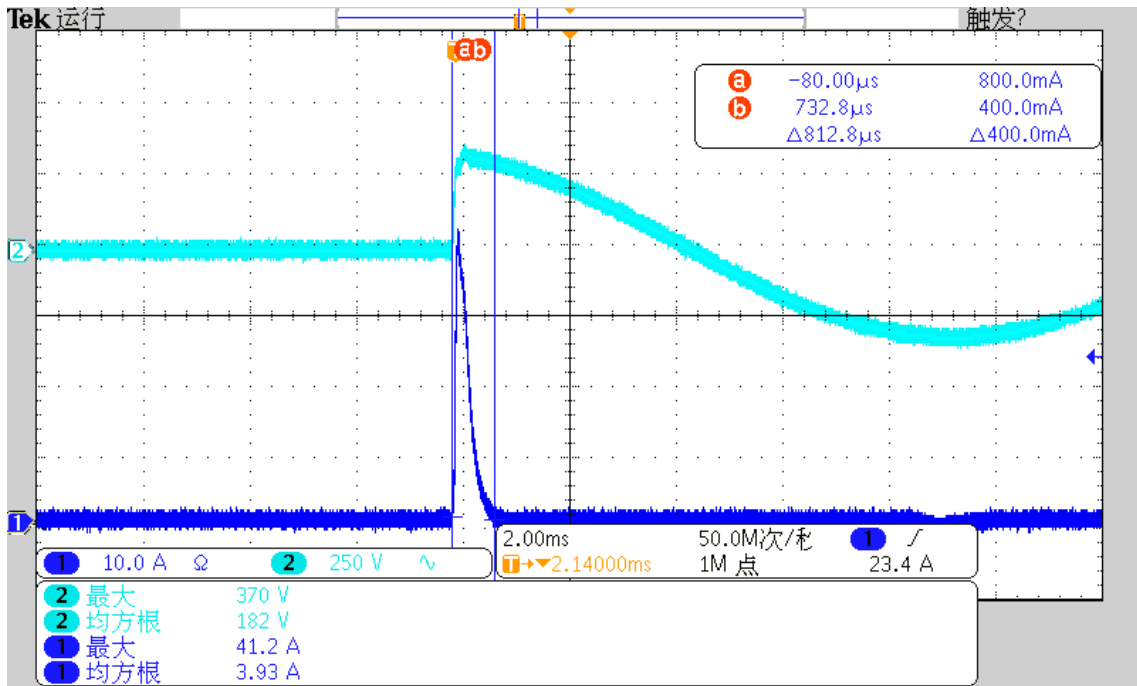

降额曲线

降额曲线

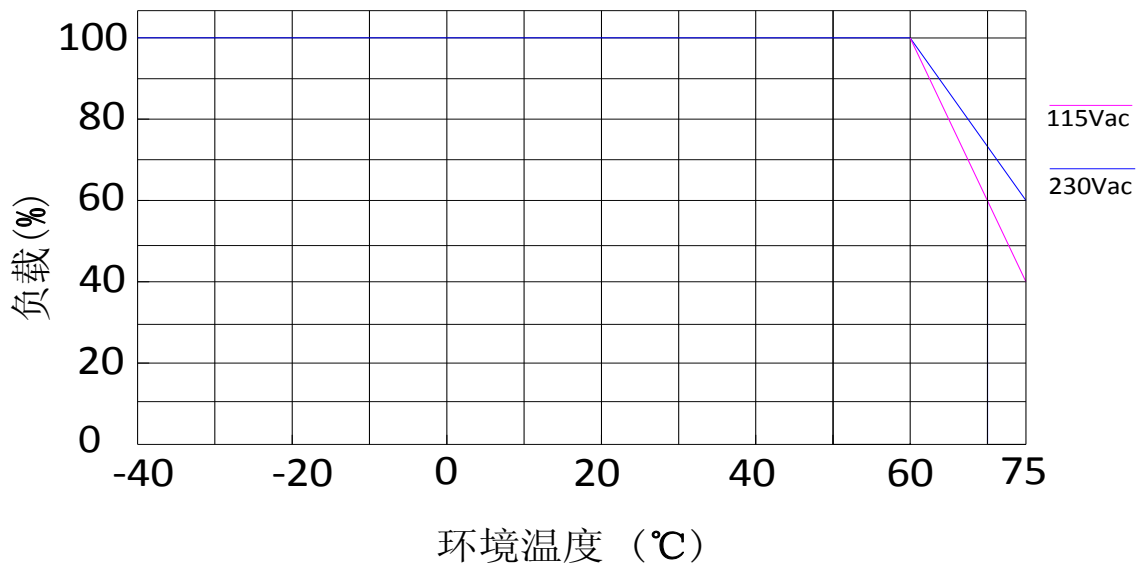

输出功率-输入电压曲线

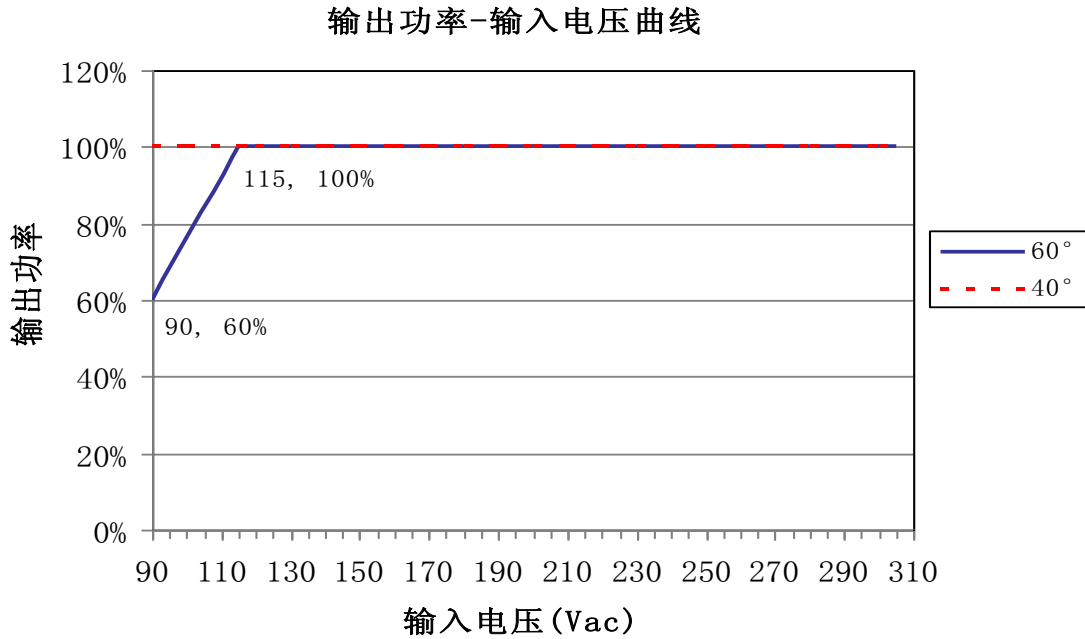

寿命-壳温曲线

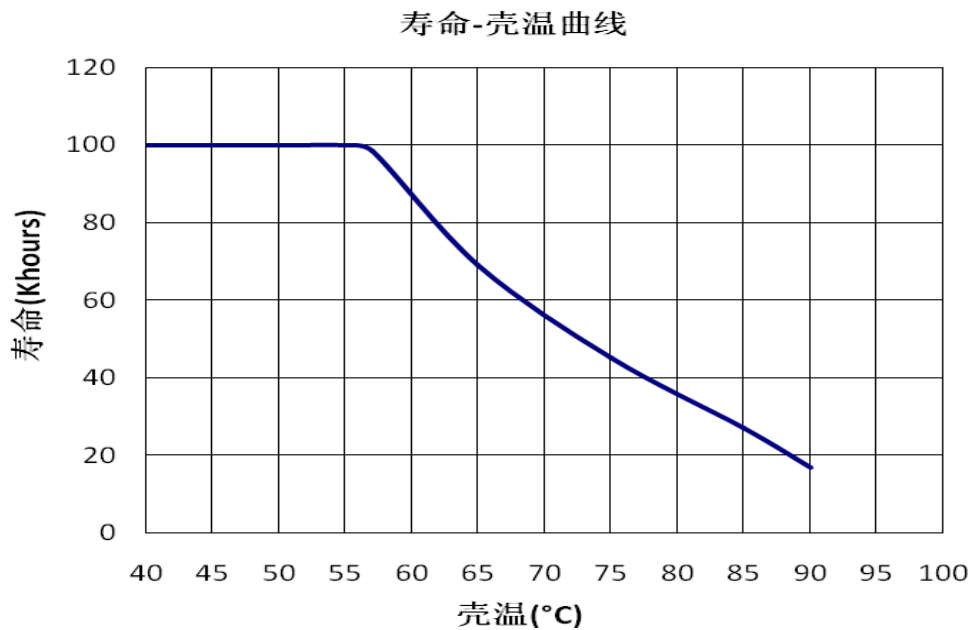

效率曲线

Vin=115Vac Ta=25°C

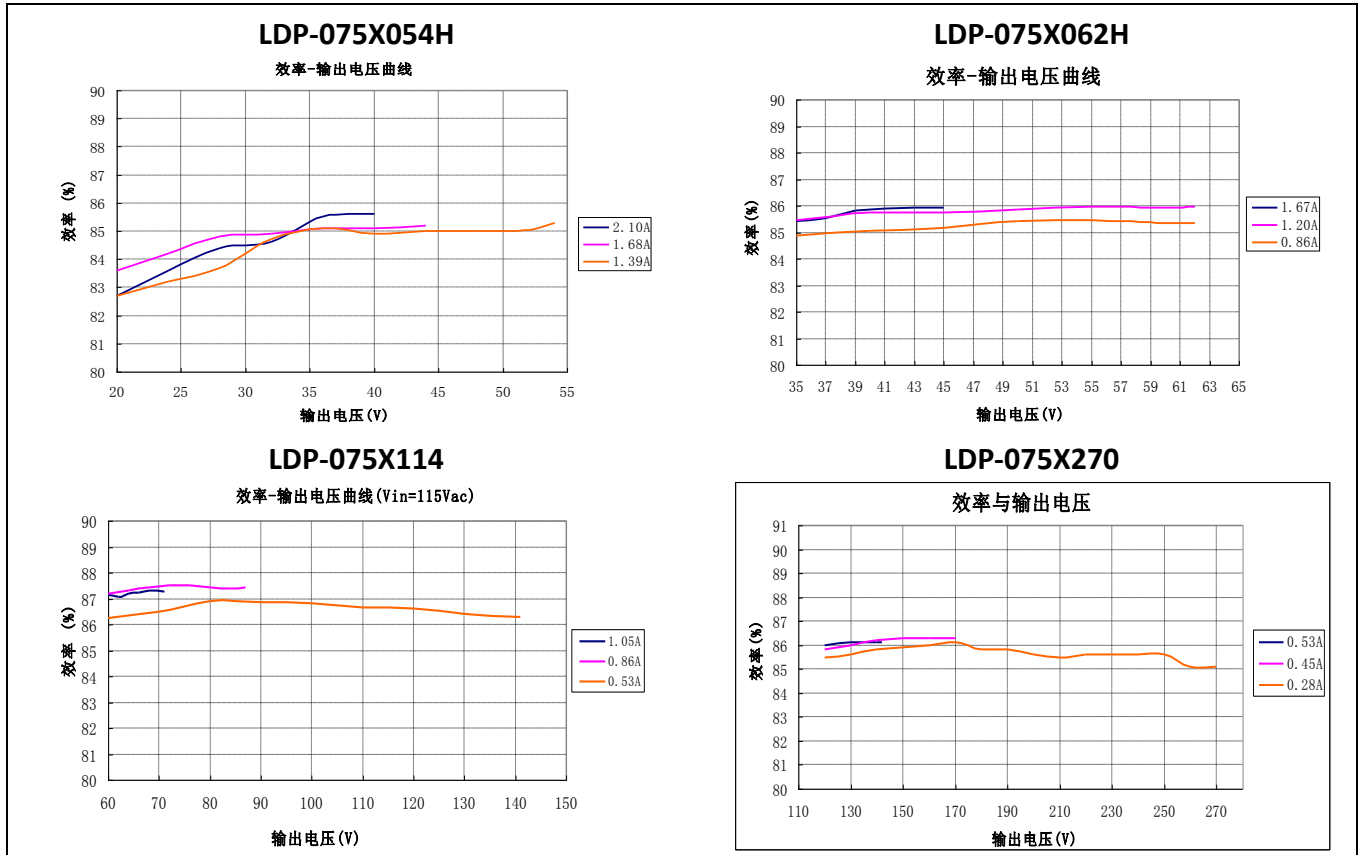

Vin=230Vac Ta=25°C

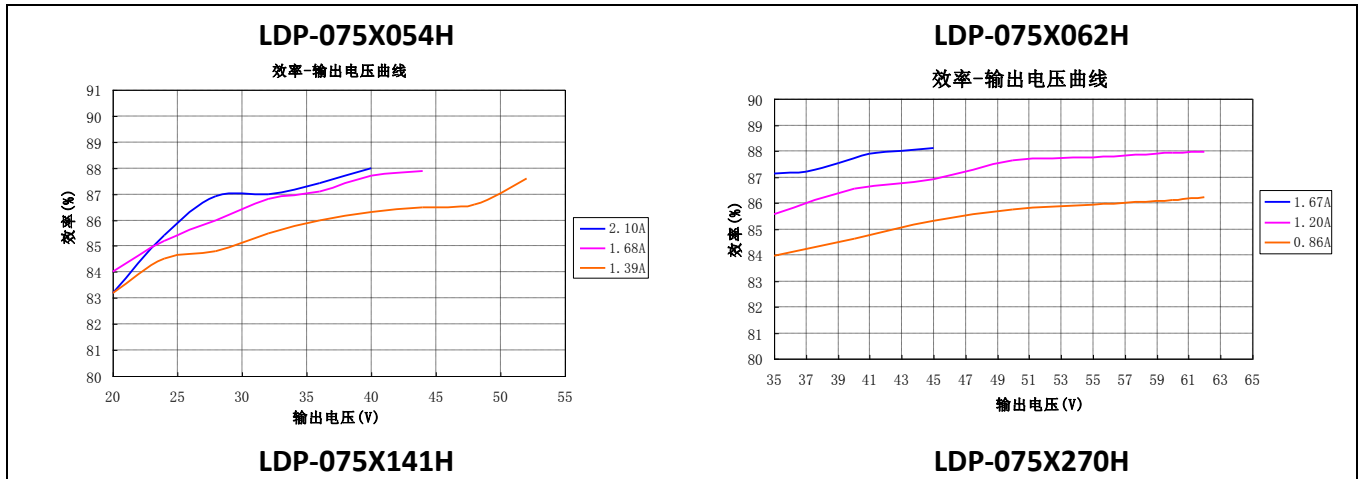

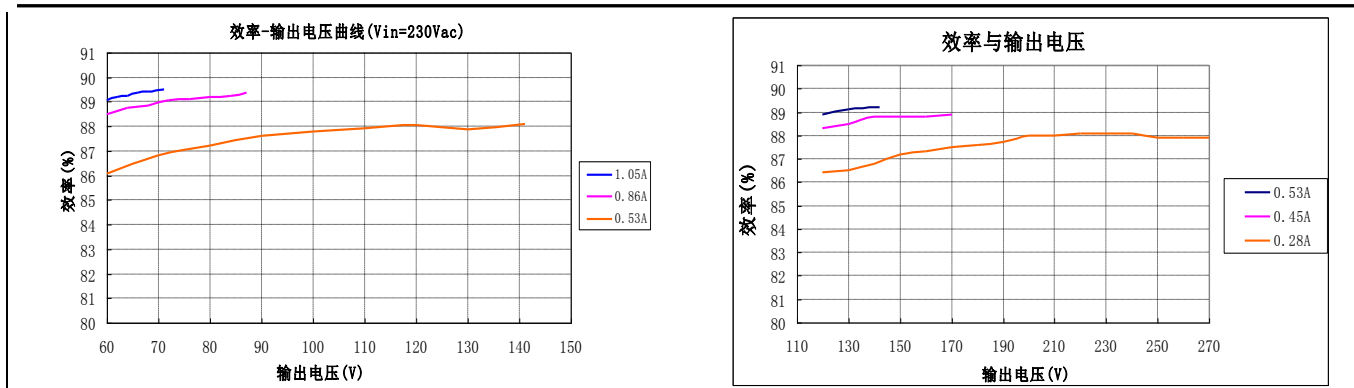

功率因数曲线

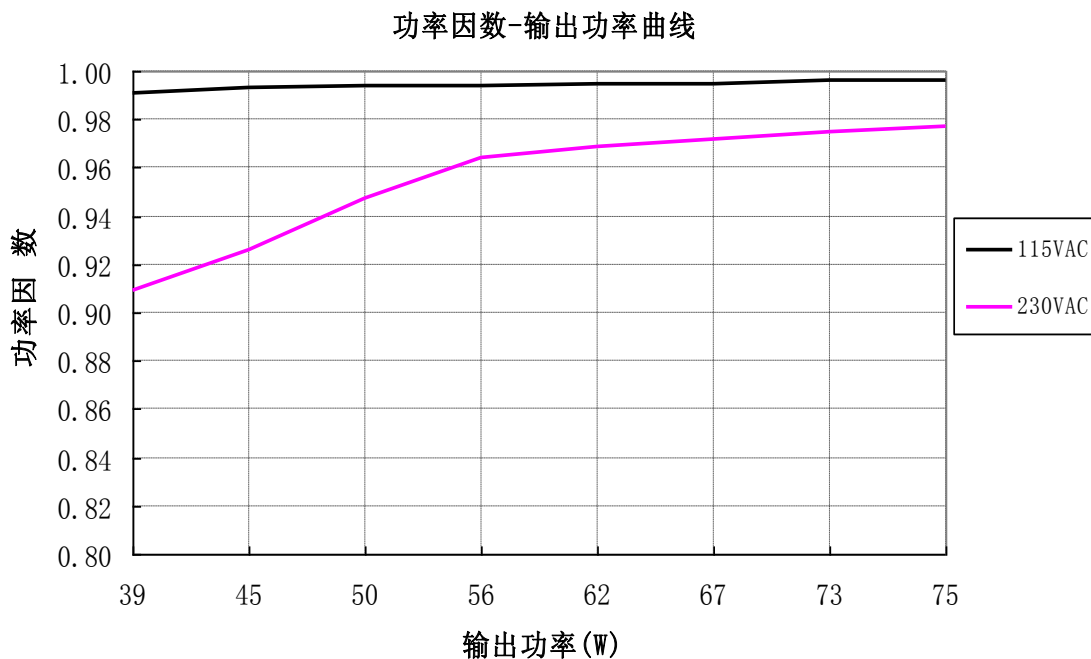

总谐波失真曲线

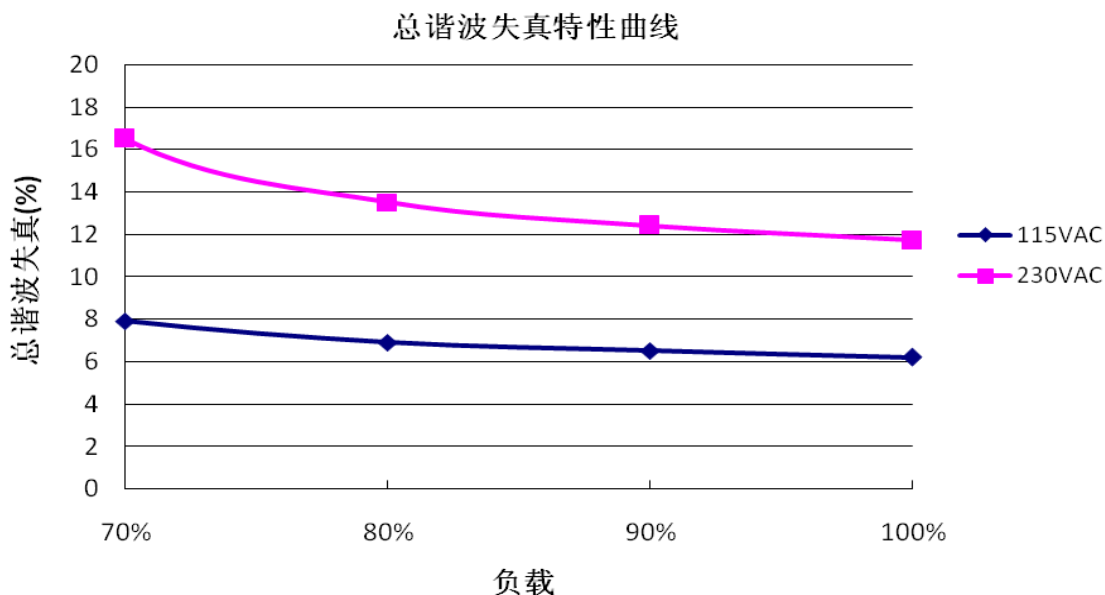

保护功能

参数	备注
过温保护	产品会降额输出。保护时，最大降额到 30% (typ.) 左右，过温解除后自动恢复。
短路保护	打嗝模式，当短路情况解除后，产品将会自动恢复正常。
过压保护	产品超过限定范围时，进入保护状态，当故障解除后，产品将会自动恢复正常。

0-10V/PWM 调光曲线

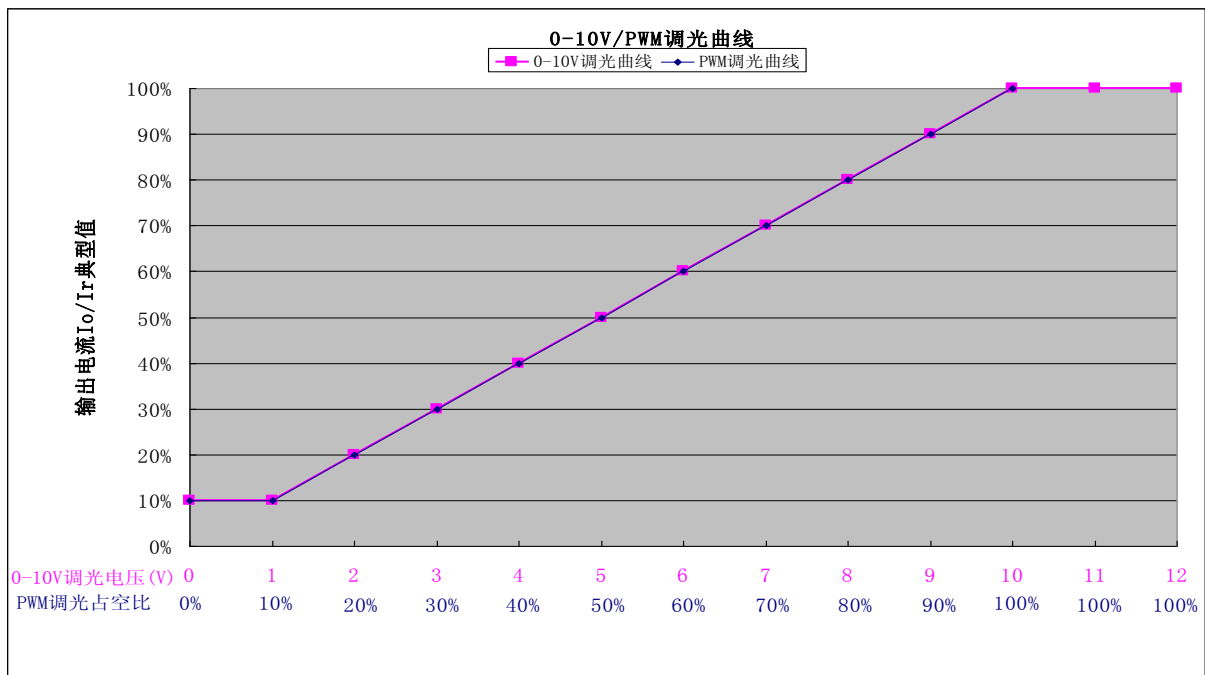

编程连接示意图

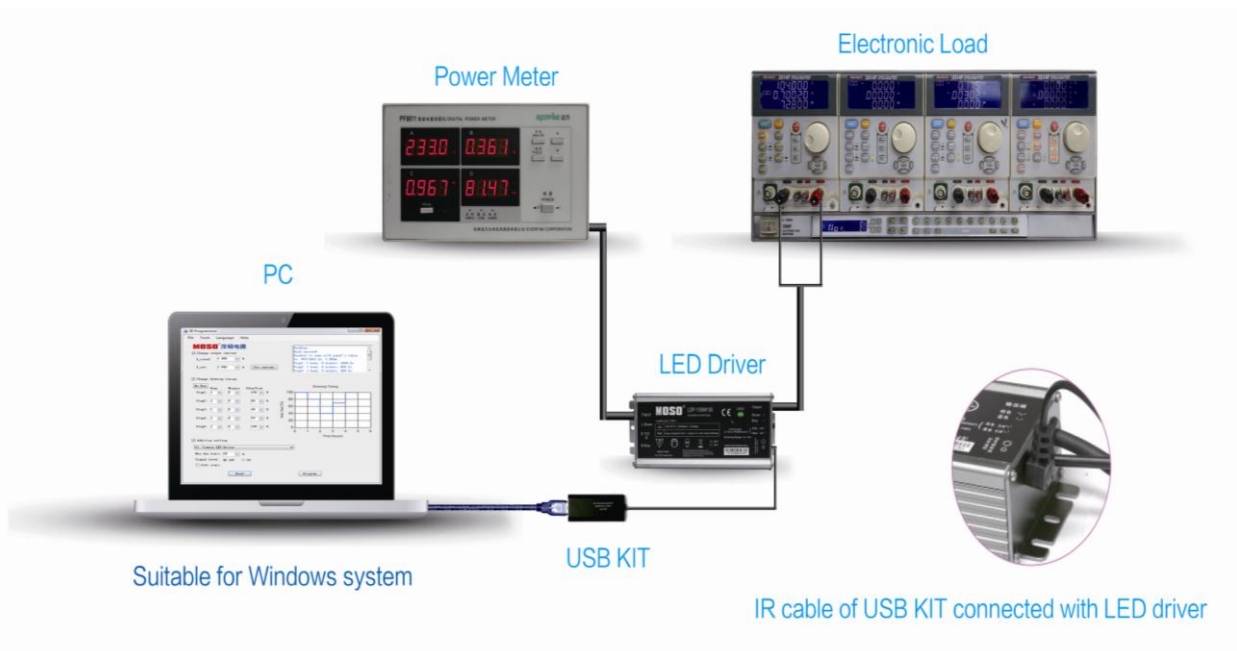

软件操作示意图



遥控器使用说明



1.如左图所示把遥控器接收端的LED插入电源输出端侧板较大的孔位。

2.先按ON键解锁,10秒以内按下功能键调整所需要的电流。

操作说明:

- ◆ 10%-100%键:最大电流比例初调电流
- ◆ +、- 键:电流微调键,步进为1%
- ◆ ON键:开启遥控器键
- ◆ OFF键:最小电流设置键
- ◆ SET键:预留键, 暂无功能

注意:

严禁连续按住“+”键,防止调电流时过功率保护使输出不稳定。

结构尺寸示意图

LDP-75M 系列

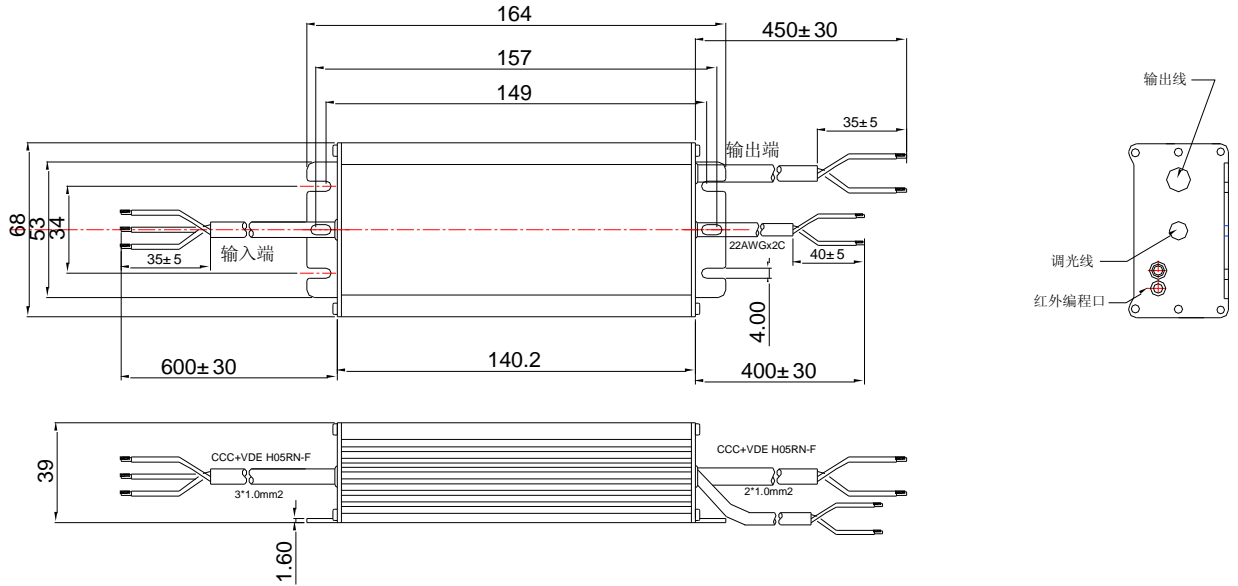

LDP-075R 系列

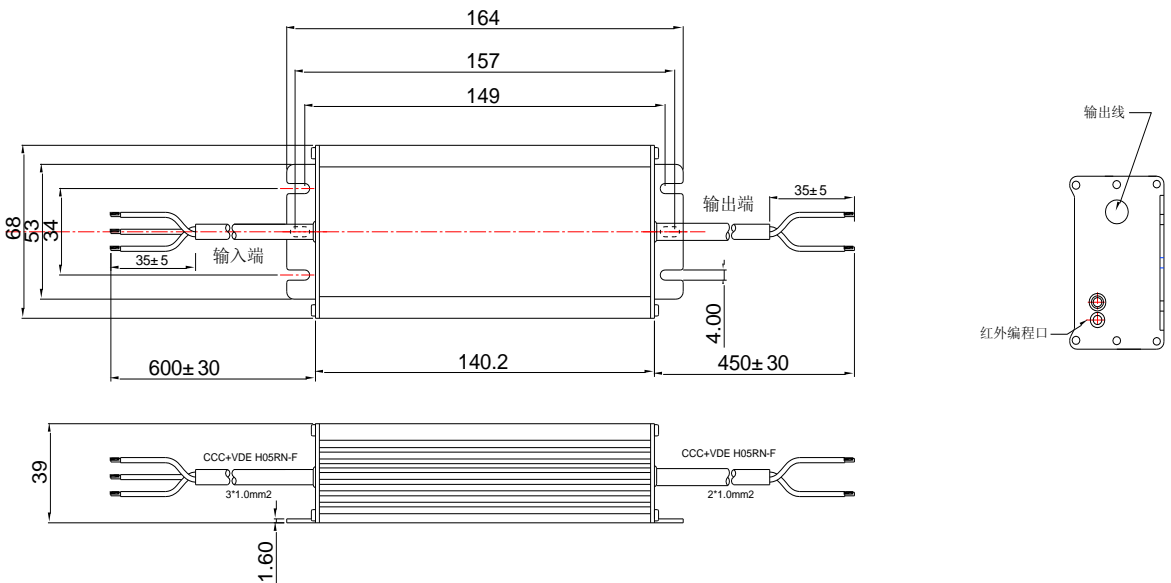

修订记录

变更履历表

版本.	变更内容描述		日期	备注
	变更前	变更后		
A. 1	—	初次发行	2017-08-18	